

Montar el faldón de una bañera

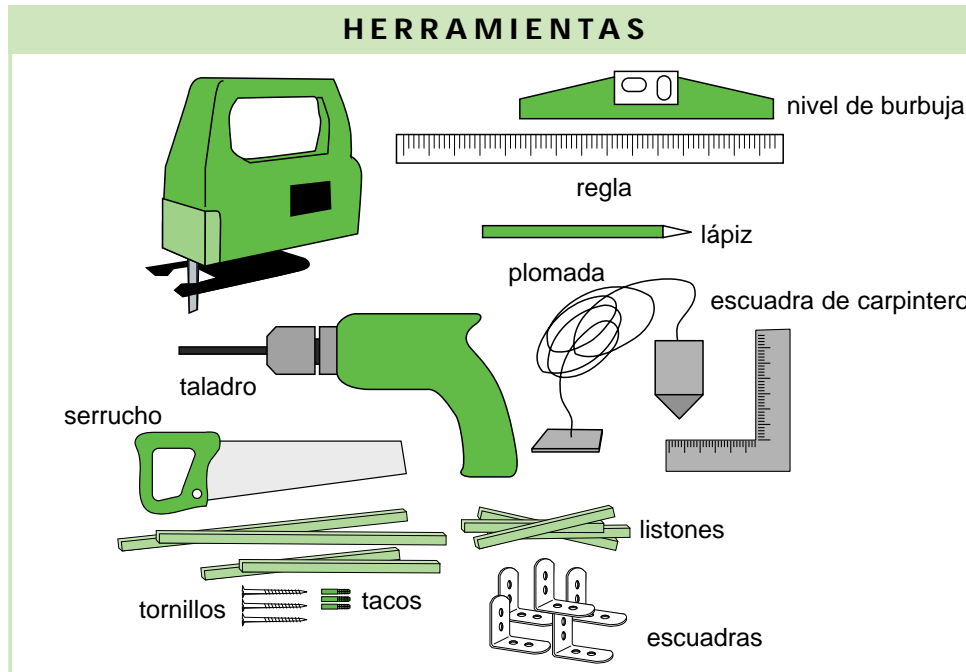

Una posibilidad sencilla y eficaz para montar el faldón de una bañera, es fijarlo sobre un bastidor de listones de madera (de aproximadamente 40 x 40 mm), colocado en los laterales de la bañera y fijado en las paredes.



1

Construcción del bastidor

A) PREPARACIÓN

En este apartado se describen los pasos a seguir para construir el bastidor de una bañera en ángulo. El procedimiento es el mismo para bañeras en otras ubicaciones.

- 1 Trazar en la pared una línea vertical, en cada uno de los dos extremos de la bañera.

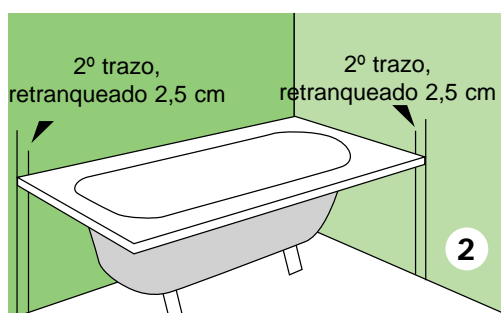
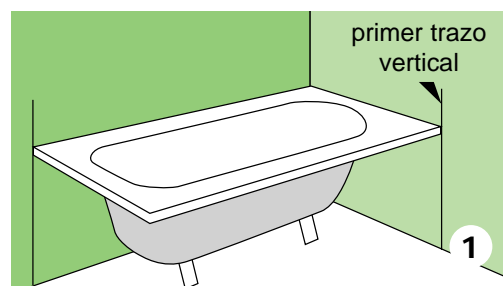

- 2 Realizar líneas paralelas, a 2,5 cm de las anteriores (borrar después la primera línea).

- 3 Marcar en el suelo la posición exacta del ángulo exterior de la bañera.

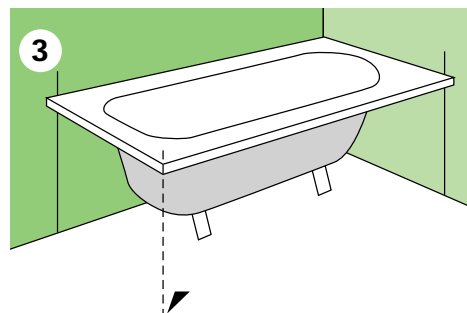

- 4 Partiendo de este punto, dibujar un cuadrado 2,5 cm hacia el interior de la bañera. Este retranqueo se realiza en previsión del espacio que ocuparán el panel del faldón y su revestimiento.

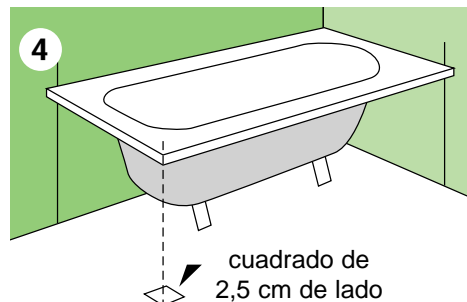

- 5 A partir del vértice interior del cuadrado, trazar dos líneas que se unan con las realizadas anteriormente en la pared.

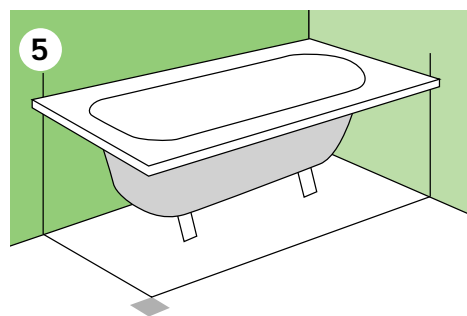

- 6 Cortar los listones de madera (en el ejemplo, 40 x 40 mm) a la medida que se propone a continuación.

Listones verticales:

- 4 listones. Medida= distancia entre el fondo del borde de la bañera y el suelo.

Listones horizontales:

- 2 listones para el costado. Medida= lado corto del rectángulo dibujado en el suelo, menos 80 mm (2 veces el grosor de un listón),
- 2 listones para el frente. Medida= lado largo del rectángulo dibujado en el suelo, menos 120 mm (3 veces el grosor de un listón).

B) CONSTRUCCIÓN

Costado (lado corto)

- 1 Confeccionar el marco, uniendo con escuadras los cuatro listones entre sí.
- 2 Taladrar el listón que se va a fijar a la pared.
- 3 Taladrar la pared en los puntos correspondientes.
- 4 Fijar el marco, utilizando tacos y tornillos adecuados al tipo de pared (maciza, hueca, de ladrillo, etc.).

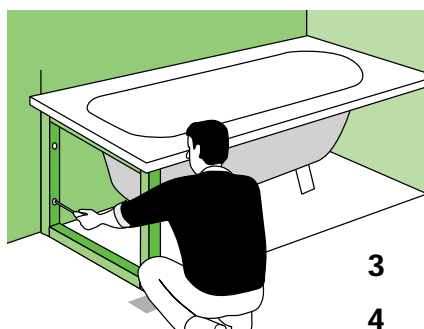
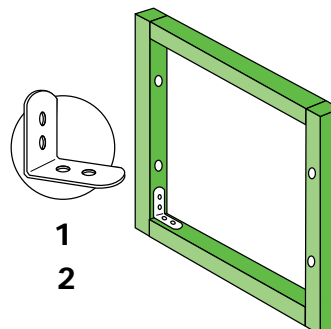

CONSEJO

Si se desea que el conjunto sea más resistente, el listón inferior se puede fijar al suelo.

Frente (lado largo)

- Los pasos para construir y fijar este marco, son idénticos a los descritos en el apartado anterior. Una vez fijado el marco, unirlo en dos puntos con el anterior mediante tornillos.

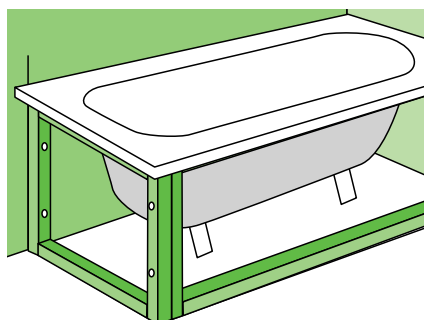
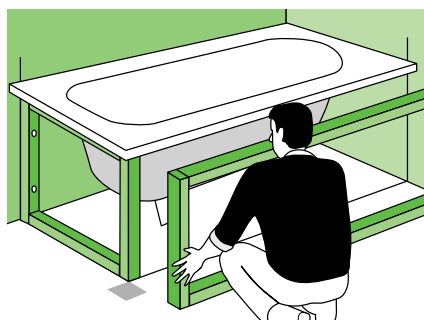

2

Panelaje

MATERIALES

- 2 paneles de DM hidrófugos de 16 mm.

- panel pequeño.
Medida= tamaño del marco del costado (lado corto).

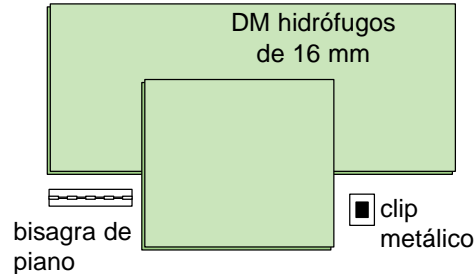

- Panel grande. Altura= altura del marco frontal (lado largo).
Ancho= ancho del marco frontal
+ grosor de un listón (40 mm)
+ grosor del canto del panel pequeño (16 mm).

- Prever una bisagra de piano y un clip metálico.

A) PREPARACIÓN

- 1 Para que el faldón sea registrable, abrir una abertura con la sierra de calar en el panel grande, en el lado de la grifería y el desagüe. El tamaño exacto de este registro, dependerá del tipo de revestimiento que se utilice.

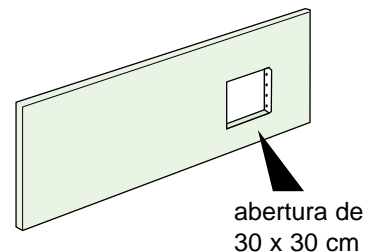

- 2 Construir la tapa de registro, atornillando una bisagra de piano en la pieza que se acaba de cortar. Fijar esta tapa en uno de los cantos de la abertura y el clip metálico en el canto opuesto, para que la tapa pueda cerrar.

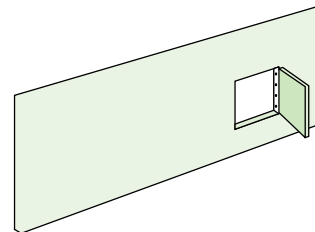

B) CONSTRUCCIÓN

- Atornillar el panel pequeño sobre el marco lateral.
- Colocar el panel grande, escuadrando bien el conjunto y comprobando su estabilidad. Atornillar este panel sobre su marco.
- Revestir el faldón con el material elegido. Consultar fichas de instalación Leroy Merlin.

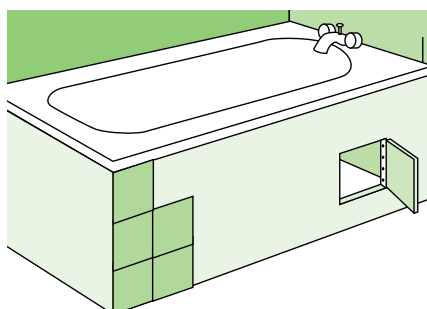
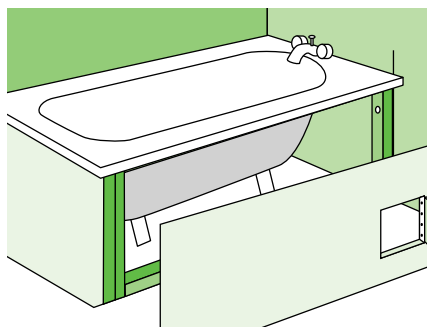

CONSEJO

Antes de fijar los paneles, conectar la grifería y el desagüe de la bañera.