

# CONOCE LOS NÚMEROS DEL 0 AL 10

\* Escribe los números del 0 al 10.

--	--	--	--	--	--	--	--	--	--	--

\* Escribe los números del 10 al 0.

--	--	--	--	--	--	--	--	--	--	--

\* Escribe los nombres de estos números.

2

1

4

3

6

5

8

7

10

9

\* Ordena de mayor a menor.

5

-

4

-

8

7

-

1

-

9

--

--

--

--

--

--

\* Pon el número anterior y el posterior.

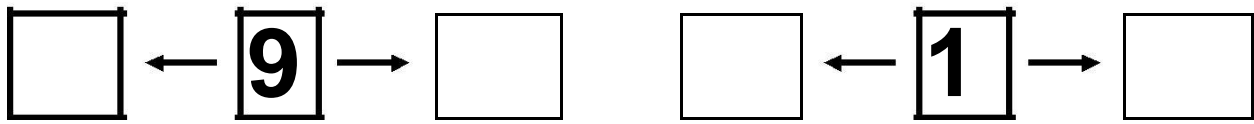
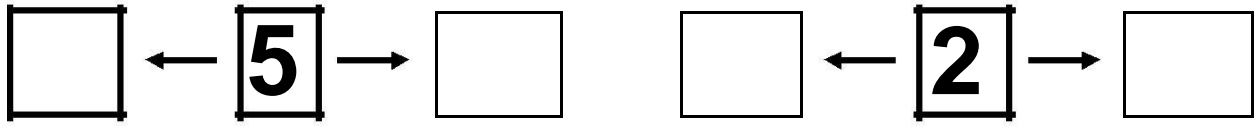
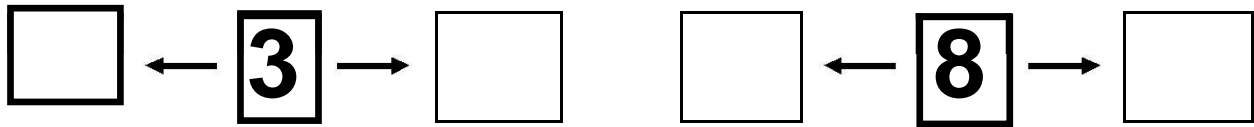

\* Escribe el número menor.

**5 - 4 - 8**

**7 - 1 - 9**

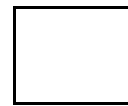

\* ¿Qué número es?

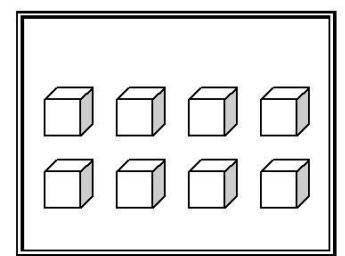
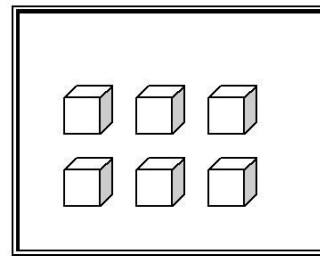
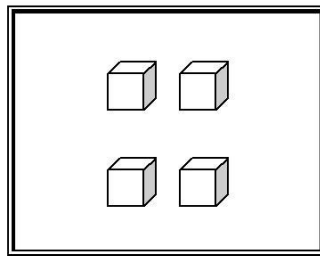
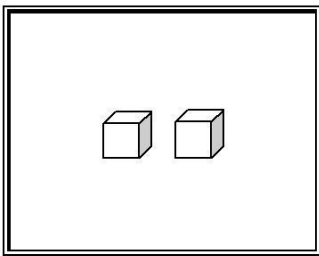

\* Dibuja.

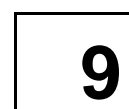
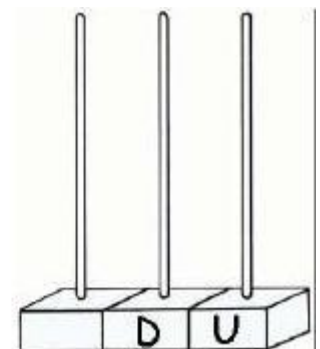
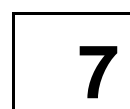
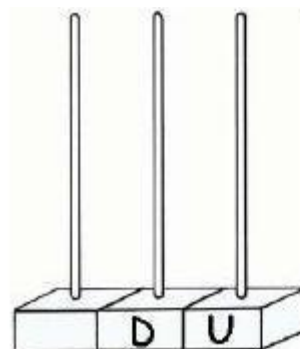
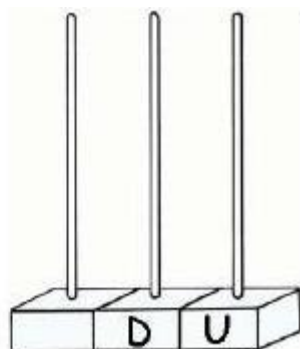
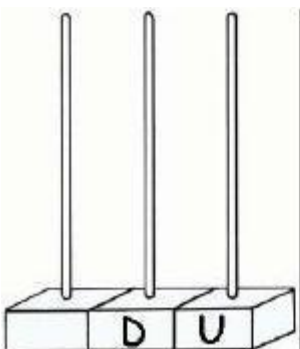

# CONOCE LOS NÚMEROS DEL 10 AL 20

\* Escribe los números del 10 al 20.

--	--	--	--	--	--	--	--	--	--	--

\* Escribe los números del 20 al 10.

--	--	--	--	--	--	--	--	--	--	--

\* Escribe el nombre de estos números.

**18**

--	--	--	--	--	--	--	--	--	--	--

**16**

--	--	--	--	--	--	--	--	--	--	--

**15**

--	--	--	--	--	--	--	--	--	--	--

**13**

--	--	--	--	--	--	--	--	--	--	--

**14**

--	--	--	--	--	--	--	--	--	--	--

**12**

--	--	--	--	--	--	--	--	--	--	--

\* Ordena de mayor a menor.

**5 – 16 – 14**

**12 – 15 – 11**

--	--	--

--	--	--

\* Pon el número anterior y el posterior.

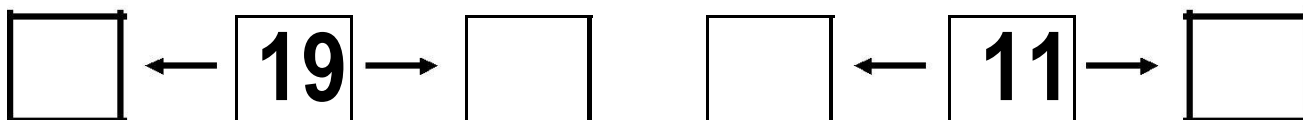
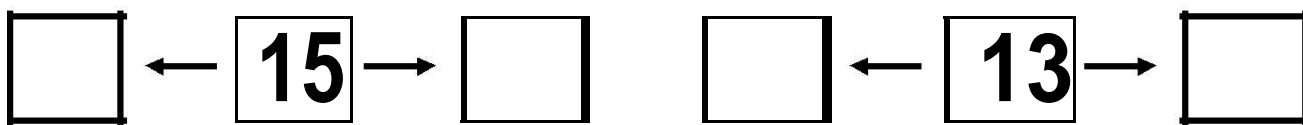
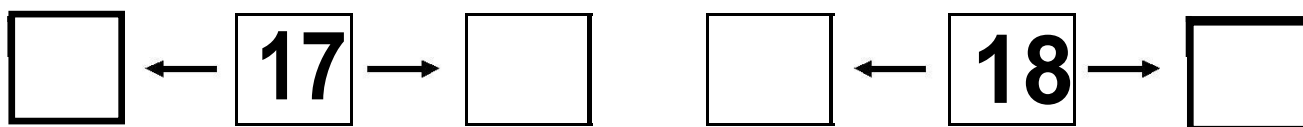

\* ¿Qué número es?

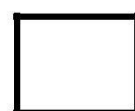
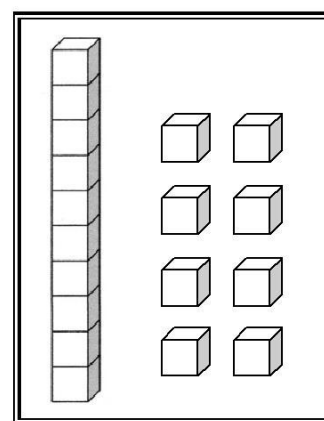
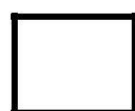
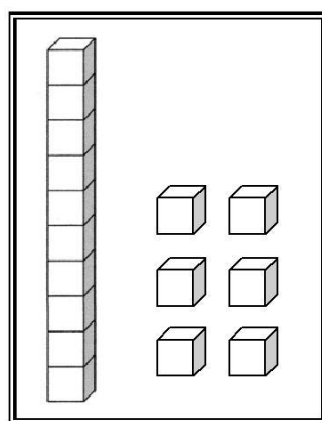
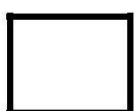
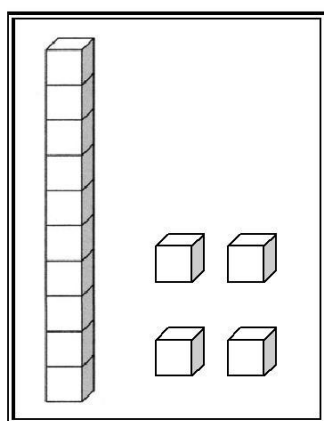
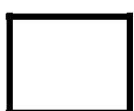
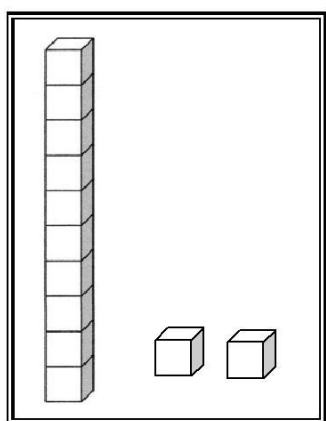

\* Dibuja.

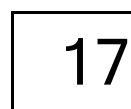
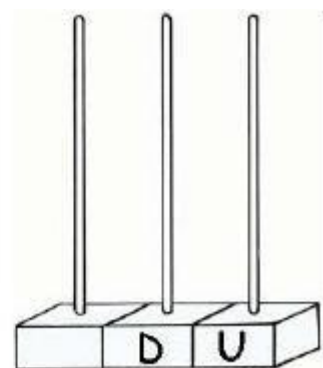
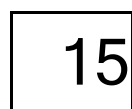
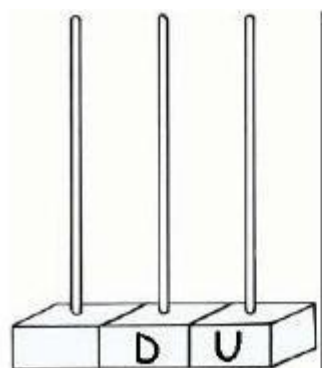
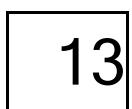
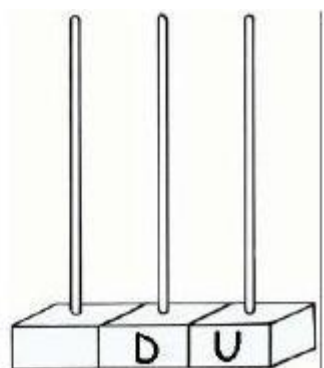
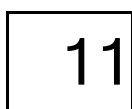
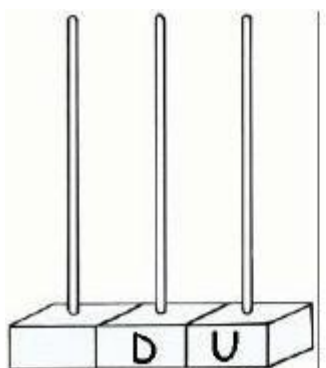

Tú  
Puedes!